





L-sub

С рассеивателем из закаленного стекла

LEDEL

-  Предприятия химической промышленности
-  Предприятия оборонной промышленности
-  Предприятия пищевой промышленности
-  Животноводческие комплексы

Основные характеристики

-  **25 - 40 Вт**
Мощность
-  **4000K / 5000K**
Цветовая температура
-  **IP65**
Степень защиты
-  **3250 - 5600 лм**
Световой поток
-  **Д**
Диagramмы
-  **5 лет**
Гарантия

Характеристики серии

Напряжение питания переменного тока, В	230 ¹
Частота, Гц	50
Коэффициент мощности драйвера,	≥0,95
Коэффициент пульсации светового потока, %	≤1
Температура эксплуатации, °С	от -60 до +40
Вид климатического исполнения	УХЛ2
Класс защиты от поражения электрическим током	I
Индекс цветопередачи, CRI	80

Технические характеристики актуальны при номинальном напряжении – 220-230В.

¹ Не рекомендуется эксплуатировать светильник при межфазном подключении к сети питания переменным током ввиду возможного возникновения в ней аperiodических переходных процессов

Вес и габариты

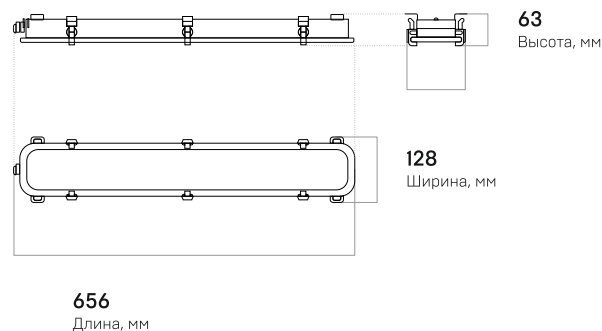

Вес, кг: 1,9

L-sub – светильник для применения в тяжелых условиях эксплуатации

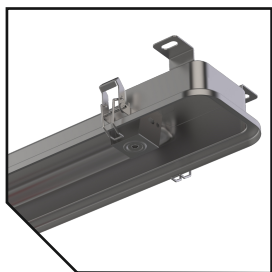

Корпус светильника выполнен из нержавеющей стали. Это адаптирует его к самым тяжелым условиям эксплуатации

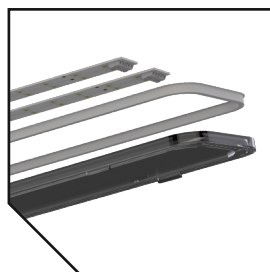

Рассеиватель из закаленного стекла не деформируется от термического воздействия, не мутнеет и сохраняет технические параметры светильника даже в агрессивной среде

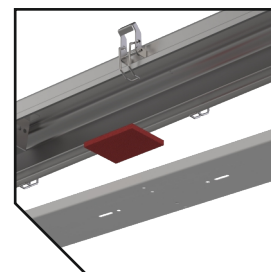

Пиростикер позволяет нейтрализовать локальное возгорание в его начальной стадии

LEDEL

FEREKS

ieK Lighting

ARFA
ПОТОЛКИ И СВЕТ

ул. Мазита Гафури, 50,
г. Казань, Россия, 420108
Тел.: 8 800 100 30 30
E-mail: info@ledel.ru



united.ledel.ru